



**КАЛИБР**  
www.kalibrcompany.ru



**ТПГ - 17**

**ТПГ - 33**

Руководство по эксплуатации

**ЕАС**

Тепловая пушка газовая/ Газовый тепловентилятор

## Уважаемый покупатель!

При покупке тепловой пушки газовой Калибр ТПГ-17 и ТПГ-33 требуйте проверки его работоспособности пробным пуском. Убедитесь, что в талоне на гарантийный ремонт проставлены: штамп магазина, дата продажи и подпись продавца, а также указаны модель и заводской номер электрического миксера.

Перед использованием внимательно изучите настоящее руководство. Выполнение требований и рекомендаций руководства по эксплуатации предотвратит возможные ошибочные действия при работе, и обеспечит оптимальное функционирование тепловой газовой пушки и продление срока её службы.

Поэтому неукоснительно соблюдайте, содержащиеся в руководстве правила техники безопасности при работе. Храните руководство по эксплуатации в течение всего срока службы тепловой пушки газовой.

Приобретённая Вами тепловая пушка газовая может иметь некоторые отличия от настоящего руководства, не влияющие на условия её эксплуатации.

### 1. Описание и работа

1.1 Тепловая пушка газовая (в тексте данного руководства может иметь такие названия, как оборудование, прибор, агрегат, обогреватель, газовый тепловентилятор, тепловая газовая пушка) – воздухонагреватель, работающий на сжиженном газовом топливе. Топливо необходимо для получения горячей атмосферы в камере сгорания, а электроэнергия, подводимая к устройству, необходима для питания вентилятора, нагнетающего воздух, и для функционирования автоматики. Тепловые газовые пушки прямого нагрева являются простой и надёжной конструкцией без дымохода, но горячий воздух и продукты сгорания из устройства поступают в помещение.

3.2. Тепловые газовые пушки не требуют специального монтажа и применяются на строительных объектах, для обогрева складских помещений и цехов, в производственной сфере. Тепловые газовые пушки предназначены для обогрева помещений в условиях умеренного климата категории размещения 3.1 (УХЛ 3.1) по ГОСТ 15150-69.

Запрещается подвергать оборудование воздействию атмосферных осадков. Тепловые газовые пушки нельзя применять в местах с особыми условиями среды: с химически активной средой, при присутствии горючей жидкости, токопроводящей пыли, во взрывоопасных помещениях, при влажности больше 98% .

3.3. Тепловые газовые пушки следует использовать строго по назначению, в соответствии с правилами безопасности, описанными в данном руководстве, а также на наклейках, непосредственно на пушке.

3.4. Все тепловые газовые пушки прошли тщательный контроль, однако перед началом эксплуатации следует внимательно прочитать данное руководство.



**Внимание!** При несоблюдении инструкций по безопасности и инструкций по эксплуатации данного оборудования фирма-производитель сни-

*мает с себя ответственность за несчастные случаи и повреждения, нанесенные людям, а также за ущерб оборудованию и помещениям.*

1.3 Габаритные размеры и вес представлены в таблице:

Модель	ТПГ-17	ТПГ-33
Габаритные размеры в упаковке, мм		
- длина	478	615
- ширина	220	245
- высота	290	335
Вес (брутто/нетто), кг	6,0/5,4	9,1/8,3

1.4 Основные технические характеристики представлены в таблице:

Напряжение питания, В/~Гц	220/~50	
Тепловая мощность СПБТЛ, кВт	17	33
Тепловая мощность СПБТЗ, кВт	14,5	28
Номинальная потребляемая вентилятором мощность, Вт	32	53
Объём отапливаемого помещения, м <sup>3</sup>	400	700
Давление газа, бар/МПа	1,5/0,15	
Расход воздуха, м <sup>3</sup> /ч	270	720
Тип газа	пропан/пропан-бутан	
Номинальный расход топлива, кг/ч	1,3	2,5
Диаметр форсунки, мм	0,85	1,25
Система поджига	пьеза	
Длина газового шланга, м	2	
Длина кабеля питания, м	1,2	
Резьба присоединения шланга, дюйм	G1/4	
Длина присоединительного штуцера, мм	15	
Степень защиты	IP10	
Класс электрозащиты	I класс	

1.5 Тепловая газовая пушка поставляется в продажу в следующей комплектации\*:

Тепловая газовая пушка	1
Ручка	1
Шланг газовый	1
Регулятор давления	1
Винт М4х16	2
Руководство по эксплуатации	1
Упаковка	1

\* в зависимости от поставки комплектация может изменяться

1.6 Общий вид тепловой газовой пушки представлен на рис.1



рис.1

1.7 Исполнение тепловой газовой пушки - переносное, рабочее положение - установка на ровной поверхности.

## **2. Подготовка к эксплуатации**

### **2.1. Подготовка к эксплуатации**

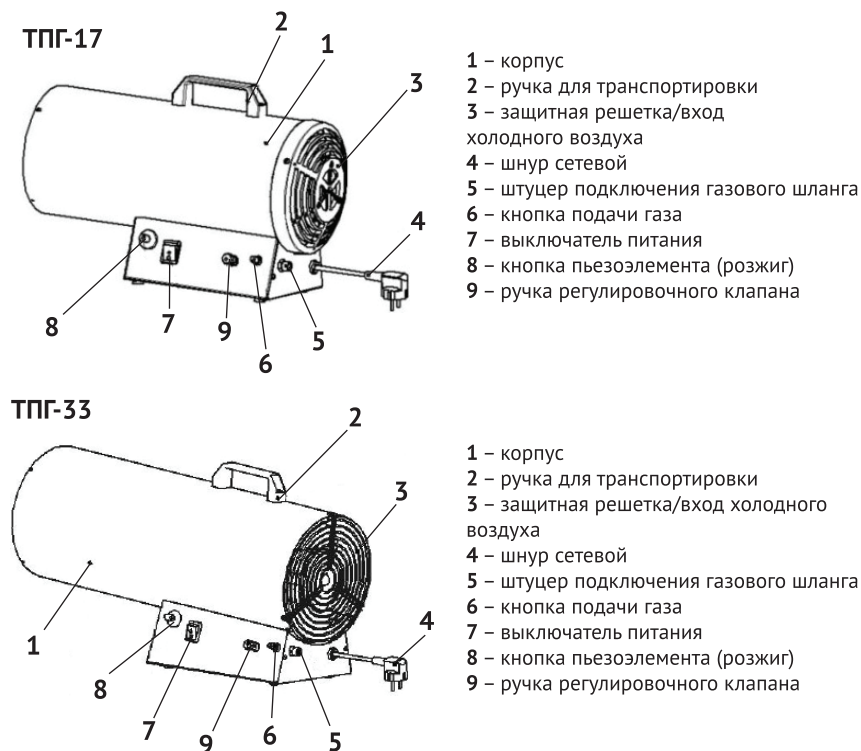
2.1.1. Извлечь изделие из упаковки. В случае пребывания на холоде тепловая газовая пушка должна быть выдержана в рабочих климатических условиях не менее 2 часов.

2.1.2. Установить тепловую газовую пушку так, чтобы был свободный доступ к органам управления и доступ воздуха к воздухозаборным отверстиям.

2.1.3. Используемая электрическая сеть должна иметь заземление.

2.1.4. Подключите шланг подачи газа к штуцеру на тепловой газовой пушке. Не допускается перекручивание и передавливание шланга подачи газа во избежание его повреждения.

2.1.5. Подключите соединительную гайку редуктора к газовому баллону.

**Внимание!** Данное соединение имеет левую резьбу.



*Проверьте все газовые соединения, включите подачу газа и убедитесь в отсутствии утечек. (См. разделы «Техническое обслуживание» и «Устранение неисправностей»).*

*Вставьте электрическую вилку в розетку.*

### **2.2. Включение**

2.2.1. Эксплуатация тепловой газовой пушки должна осуществляться в диапазоне рабочих температур от - 10 до + 40°C.

2.2.2. Включите подачу газа на баллоне.

2.2.3. Включите выключатель питания. Убедитесь, что вентилятор работает.

2.2.4. Зажмите кнопку подачи газа и в то же время нажимайте на кнопку пьезоподжига до тех пор, пока не загорится пламя. Кнопку подачи газа необходимо держать 10-20 секунд, после чего горелка будет гореть сама, и тепловая газовая пушка начнет работать.

2.2.5. Отрегулируйте подачу газа вращением ручки регулировочного клапана для установления необходимой мощности.

### **2.3. Отключение**

2.3.1. Перекройте подачу газа на баллоне. После этого, в течение пяти минут, дайте вентилятору охладить горелку и затем отключите выключатель.

2.3.2. Отключите электрическую вилку от розетки.

2.3.3. Если газовый обогреватель не используется в течение длительного времени, то его необходимо отключить от источника питания и от газового баллона.

- 2.4. Аварийное отключение.
- 2.4.2. Отключите подачу газа на баллоне.
- 2.4.3. Выключите выключатель.
- 2.4.4. Выньте электрическую вилку из розетки.
- 2.4.5. Перед началом эксплуатации убедитесь, что неисправность устранена.



**Внимание!** Во время эксплуатации контролируйте достаточный уровень свежего воздуха. Разрешается использовать только в хорошо проветриваемых помещениях. Недостаточный уровень свежего воздуха может привести к отравлению угарным газом.

### 3. Обслуживание

#### 3.1. Горелка

3.1.1. Открутив 2 винта, снимите дно тепловентилятора.

3.1.2. В передней части внутри блока управления выкрутите стопорный винт корпуса.

3.1.3. Открутите крепеж задней решетки и блока управления (5 метизов), снимите решетку сдвинув ее назад пушки, затем сдвинув корпус, снимите блок управления, двигая его назад корпуса.

3.1.4. Снимите фиксатор форсунки и достаньте ее из кронштейна. Проверьте ее и почистите, продув ее в обратном направлении потоков газа.

3.1.5. Почистите головку горелки с помощью сжатого воздуха. Замените детали со следами износа и трещинами.

3.1.6. Проверьте установку электрода и термопары по рис. 2 (ТПГ-17) или рис. 3 (ТПГ-33). Перед установкой блока управления на место, нажав несколько раз на кнопку пьезоподжига, проверьте наличие искры между электродом и рассекателем.

3.2. Проверка герметичности подачи газа. Проверьте герметичность газового шланга и всех соединений в линии подачи газа. Пропан имеет характерный запах, что позволяет легко и вовремя обнаружить утечку. Если вы обнаружили утечку, необходимо изолировать открытый огонь и закрыть клапан газового баллона. Не проверяйте отсутствие утечек, используя открытый огонь. Определяйте наличие утечек только по запаху. Для того, чтобы подтвердить наличие утечки намойте предполагаемое место утечки мыльной пеной. Уплотните все резьбовые соединения в линии подачи газа с помощью специального герметика Loctite 542.



рис.2



рис.3

## 4. Правила безопасности

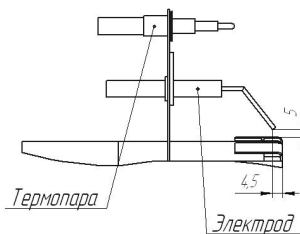
### 4.1. ВНИМАНИЕ!

4.1.1. При эксплуатации газовой тепловой пушки соблюдайте общие правила безопасности по эксплуатации электроприборами.

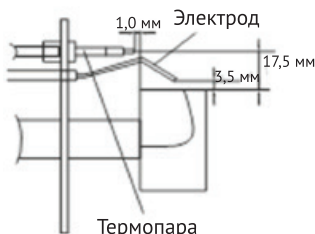
4.1.2. Оберегайте оборудование от ударов, попадания пыли и влаги.

4.1.3. Убедитесь, что электрическая сеть соответствует необходимым для пушки параметрам и имеет контакт заземления.

4.1.4. Запрещается эксплуатировать оборудование в помещениях с относительной влажностью 98% и более, во взрывоопасной среде, в среде с высокой степенью запыленности, в среде вызывающей коррозию металлов быстрее, чем в воздушной среде.

4.1.5. Запрещается эксплуатировать оборудование, если поврежден кабель питания.

4.1.6. Прибор должен быть установлен с соблюдением существующих местных норм и правил эксплуатации электрических сетей.

4.1.7. Запрещается эксплуатация тепловой газовой пушки без надзора.

4.1.8. Перед началом чистки или обслуживания оборудования, а также при длительном перерыве, отключите прибор от электросети и перекройте подачу газа.

4.1.9. Подключение газовой пушки должно производиться посредством шнура с штепсельной вилкой.

4.1.10. Во время эксплуатации не накрывайте прибор и не ограничивайте движение воздуха на входе и выходе пушки.

4.1.11. Минимальные расстояния от расположенных в помещении предметов до выходного отверстия пушки (выход теплого воздуха) 3 метра, с остальных сторон 2 метра.

4.1.12. Во избежание ожогов во время работы тепловой пушки в режиме нагрева не прикасайтесь к наружным поверхностям в месте выхода горячего воздуха.

4.1.13. Не используйте прибор не по назначению (например сушка одежды).

4.1.14. Не ремонтируйте прибор самостоятельно.

4.1.15. Необходимо выдержать прибор не менее 2 часов в помещении после транспортировки при отрицательных наружных температурах.

4.1.16. Не используйте пушку рядом с легко воспламеняемыми предметами и горючими жидкостями.

4.1.17. Во время эксплуатации контролируйте достаточный уровень свежего воздуха. Разрешается использовать только в хорошо проветриваемых помещениях. Недостаточный уровень свежего воздуха может привести к отравлению угарным газом.

4.1.18. Газовая пушка предназначена для промышленного использования.

### 4.2. ОСТОРОЖНО!

4.2.1. Не используйте аэрозольные баллончики рядом с работающей тепловой пушкой, это может привести к пожару.

4.2.2. Не используйте пушку в помещениях, где в воздухе содержатся мельчайшие частицы древесной стружки, макулатуры или иного возгораемого волокна.

4.2.3. Никогда не закрывайте отверстия тепловой пушки, не накрывайте ее при использовании.

4.2.4. Никогда не меняйте конструкцию пушки.

4.2.5. Не использовать под дождем или снегом. Не использовать в помещениях с искусственно завышенной влажностью (баня, сауна, бассейн).

4.2.6. Проветривайте помещение во время эксплуатации газовой пушки.

4.2.7. Во время эксплуатации контролируйте нагрев поверхности, на которой установлена пушка, перегрев поверхности может привести к пожару.

## **5. Указания по технике безопасности**

5.1 Внимательно прочитайте инструкцию перед началом эксплуатации. Ознакомьтесь с устройством и способами управления газовой пушки.

5.2. Следуйте инструкциям по техническому обслуживанию и таблице неисправностей, описанным в данном руководстве.

5.3. Не закрывайте входные и выходные отверстия тепловой пушки.

5.4. Не используйте газовые пушки в подвалах и других помещениях, находящихся ниже уровня земли.

5.5. В помещении, где работает газовый обогреватель, должна быть обеспечена постоянная вентиляция в соответствии с техническими характеристиками.

5.6. Размер помещения не должен быть меньше указанного в технических характеристиках.

5.7. Газовая пушка не должна использоваться в непосредственной близости от взрывоопасных веществ.

5.8. Не направляйте теплый воздух из пушки на газовые баллоны, даже в случае, если баллон «заморожен».

5.9. Установка, транспортировка и хранение газовых баллонов должна осуществляться в соответствии с правилами, нормами и инструкциями по безопасной эксплуатации, принятыми в вашем регионе.

5.10. Проверьте исправность заземления изделия.

5.11. При отключении газовой пушки от электрической сети не тяните за кабель питания.

5.12. Ремонт износившихся и поврежденных кабелей питания, а также вилок должен производить только квалифицированный рабочий авторизованного сервисного центра.

5.13 Для обеспечения безопасности всегда отключайте вилку от розетки перед разборкой, техническим обслуживанием или в случае, когда тепловая пушка не используется.

5.14. При установке промышленных газовых пушек соблюдайте нормы и правила по установке аналогичного оборудования, принятых в вашем регионе.



5.15 Газовые баллоны с пропаном необходимо устанавливать и заменять вдали от возгораемых веществ.

5.16 Используйте только специальные баллоны для газа пропана. Используйте только газ в соответствии с ГОСТ 20448-90.

5.17. Для уменьшения вероятности появления эффекта «обмороживания» газового баллона рекомендуется работа с минимально необходимым расходом газа.

## **6. Срок службы, утилизация, хранение и транспортировка**

6.1. Установленный срок службы тепловой газовой пушки – 5 лет.

6.2 По истечении срока службы прибор должен подвергаться утилизации в соответствии с нормами, правилами и способами, действующими в месте утилизации.

Не выбрасывайте прибор вместе с бытовыми отходами.

По истечении срока службы прибора, сдавайте его в пункт сбора для утилизации, если это предусмотрено местными нормами и правилами. Это поможет избежать возможные последствия на окружающую среду и здоровье человека, а также будет способствовать повторному использованию компонентов изделия.

Информацию о том, где и как можно утилизировать прибор можно получить от местных органов власти.

Утилизация тепловой газовой пушки после окончания срока эксплуатации не требует специальных мер, не представляет опасности для жизни и здоровья людей, окружающей среды. По истечении срока службы тепловая газовая пушка должна быть утилизирована в соответствии с нормами, правилами и способами, действующими в месте утилизации.

6.3 Хранить тепловую газовую пушку рекомендуется в закрытых или других помещениях с естественной вентиляцией при температуре от + 5 до + 40 °С. Максимальное значение относительной влажности воздуха при хранении не более 80% при температуре 25 °С.

6.4. Длительно хранить тепловые газовые пушки следует на стеллажах.

6.5. Допускается при хранении штабелировать тепловую газовую пушку в два ряда в упаковке изготовителя.

6.6 Транспортировку тепловой газовой пушки следует производить в крытых транспортных средствах любого вида, обеспечивающих сохранность, в соответствии с правилами перевозки грузов, действующими на данном виде транспорта. При внутригородских перевозках тепловые газовые пушки допускается транспортировать без транспортной упаковки.

6.7. При транспортировке должна быть исключена возможность перемещения тепловой газовой пушки внутри транспортных средств. Не допускается падание воды на упаковку тепловой газовой пушки.

## 7. Гарантия изготовителя (поставщика)

7.1 Гарантийный срок эксплуатации тепловой газовой пушки – 12 календарных месяцев со дня продажи.

7.2 В случае выхода тепловой газовой пушки из строя в течение гарантийного срока эксплуатации по вине изготовителя, владелец имеет право на бесплатный гарантийный ремонт, при соблюдении следующих условий:

- отсутствие механических повреждений;
- отсутствие признаков нарушения требований руководства по эксплуатации;
- наличие в руководстве по эксплуатации отметки продавца о продаже и подписи покупателя;
- соответствие серийного номера газовой пушки серийному номеру в гарантийном талоне;
- отсутствие следов некавалифицированного ремонта.

Удовлетворение претензий потребителя с недостатками по вине изготовителя производится в соответствии с законом РФ «О защите прав потребителей».

Адрес гарантийной мастерской:

**141074, г. Королёв, М.О., ул. Пионерская, д.16**

**т. (495) 647-76-71**

7.3 Безвозмездный ремонт, или замена тепловой газовой пушки в течение гарантийного срока эксплуатации производится при условии соблюдения потребителем правил эксплуатации, технического обслуживания, хранения и транспортировки.

7.4 При обнаружении Покупателем каких-либо неисправностей тепловой газовой пушки, в течение срока, указанного в п. 7.1, он должен проинформировать об этом Продавца и предоставить прибор Продавцу для проверки. Максимальный срок проверки – в соответствии с законом РФ «О защите прав потребителей». В случае обоснованности претензий, Продавец обязуется за свой счёт осуществить ремонт прибора или его замену. Транспортировка газовой пушки для экспертизы, гарантийного ремонта или замены производится за счёт Покупателя.

7.5 В том случае, если неисправность тепловой газовой пушки вызвана нарушением условий его эксплуатации, Продавец с согласия покупателя вправе осуществить ремонт за отдельную плату.

7.6 На продавца не могут быть возложены иные, не предусмотренные настоящим руководством, обязательства.

7.7 Гарантия не распространяется на:

- любые поломки, связанные с форс-мажорными обстоятельствами;
- нормальный износ: тепловая газовая пушка нуждается в должном техническом обслуживании. Гарантией не покрывается ремонт, потребность в котором возникает вследствие нормального износа;
- естественный износ (полная выработка ресурса);
- оборудование и его части, выход из строя которых стал следствием непра-

вильной установки, несанкционированной модификации, неправильного применения, нарушение правил обслуживания или хранения.

- неисправности, возникшие в результате перегрузки тепловой газовой пушки.

## **8. Сертификация**

Товар сертифицирован на территории Таможенного союза и соответствует требованиям нормативных документов:

ТР ТС 004/2011 «О безопасности низковольтного оборудования»;

ТР ТС 020/2011 «Электромагнитная совместимость технических средств»;

ТР ТС 016/2011 «О безопасности аппаратов, работающих на газообразном топливе».

Орган по сертификации:



ООО «СЕРТИФИКАЦИЯ ПРОДУКЦИИ «СТАНДАРТ-ТЕСТ»

Аттестат аккредитации № RA.RU.0001.11AB24

(Копию сертификата спрашивайте у продавца).

Произведено ООО «ИЗТТ», Россия, 426052,

г. Ижевск, ул. Лесозаводская, д.23/110, для компании ООО «Калибр», Россия, 141074, МО, г. Королёв, ул. Пионерская, д. 1Б

Сделано в России.   

## **9. Дата изготовления**

9.1 Дата изготовления указана на приборе.

## **10. Поиск и устранение неисправностей**

10.1 Ремонт тепловой газовой пушки должен производиться только в специализированных мастерских.

10.2 Перечень возможных неисправностей и методы их устранения приведены в приложении 1 и 2.

### **Приложение 1**

№	Неисправность	Причина
1	Мотор не включается	1,2,3,4
2	Вентилятор вращается, но газовая пушка не зажигается	5,6,7,8,9,10
3	Пламя не горит после включения кнопки газового клапана (6)	7,10,11
4	Поток газа прерывается. Пламя гаснет	8
5	Газовая пушка потребляет слишком много газа	12,13
6	Газовая пушка полностью отключилась	1,4

Приложение 2

№	Причина	Устранение
1	Электропитание неисправно	Убедиться, что вилка включена в сеть. Проверить наличие электропитания в сети.
2	Электродвигатель заблокирован или неисправен	Проверить и заменить при необходимости
3	Вентилятор заблокирован/ неисправен	Проверить и заменить при необходимости
4	Соединения выключателя ослаблены/ неисправны	Проверить и заменить при необходимости
5	Отсутствует давление газа и/ или поток газа на соленоид	Убедиться, что подача газа на баллоне включена. Убедиться, что газовый баллон полный/ не "замороженный"
6	Соленоид закрыт	Проверить соленоид (5) и его соединения. Отрегулировать или заменить при необходимости. Проверить термостат (12)
7	Электрод (15) не отрегулирован или неисправен	Проверить и отрегулировать по рис.1. Заменить при необходимости
8	Входное/ выходное отверстие или внутренние части газопровода загрязнены или частично заблокированы	Проверить и почистить при необходимости
9	Срабатывает термостат и отключает газовую пушку	Проверить и заменить при необходимости термостат
10	Газовый клапан (3) или термopара (13) неисправна	Проверить и заменить при необходимости (Убедиться, что кнопка газового клапана нажата в течение 30 сек. после зажигания)
11	Термopара (13) неправильно отрегулирована	Проверить термopару. Отрегулировать по рис.1 при необходимости
12	Регулятор давления (5) неисправен	Проверить и заменить при необходимости
13	Утечка в линии газовой подачи	Немедленно закрыть подачу газа в баллоне. Проверить все соединения в линии подачи на герметичность. (Использовать мыльный раствор, чтобы определить наличие утечек. НЕ ИСПОЛЬЗОВАТЬ ОТКРЫТОЕ ПЛАМЯ!)

## 11. ЭЛЕКТРИЧЕСКАЯ СХЕМА

### 11.1 Схема электрическая принципиальная ТПГ-17

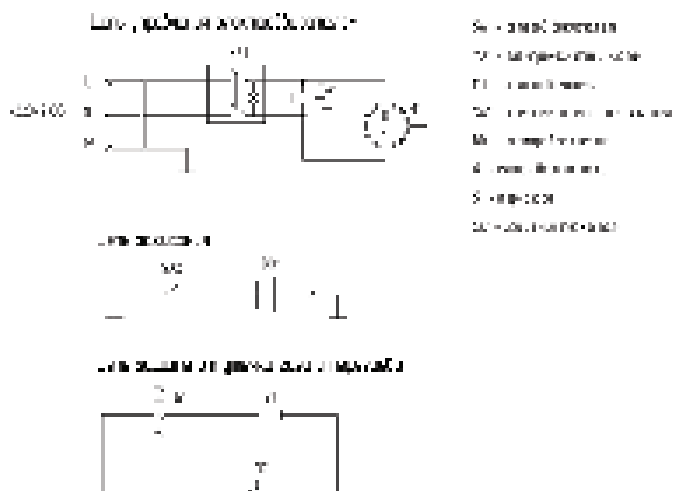

### 11.2 Схема электрическая принципиальная ТПГ-33

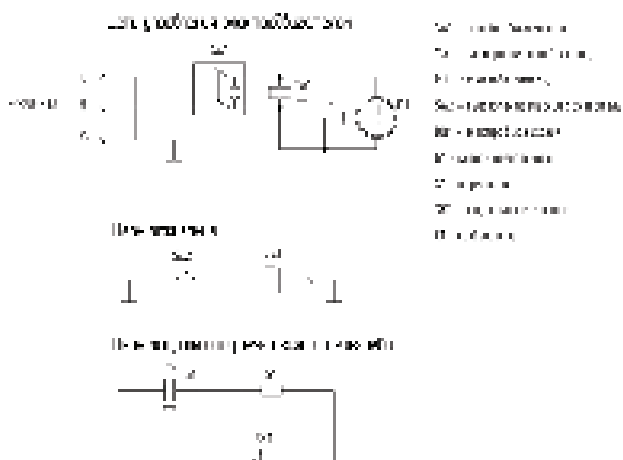

## 12. «ВЗРЫВ-СХЕМА»

### 12.1 Для ТПГ-17

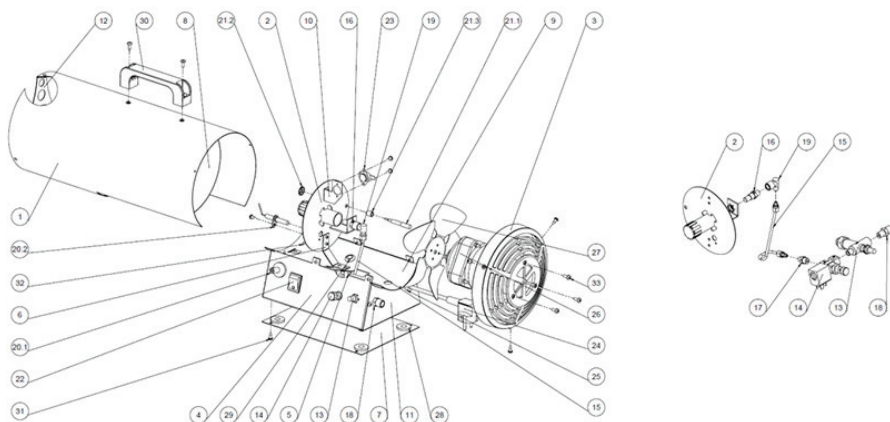

поз	наименование	кол-во	поз	наименование	кол-во
1	корпус	1	19	фитинг угловой	2
2	горелка	1	20.1	пьезоподжиг	1
3	решётка задняя	1	20.2	электрод пьезоподжига	
4	коробка	1	21.1	термопара	1
5	колодка заземления	1	21.2	фиксирующая шайба термопары	1
6	кронштейн	1	21.3	втулка термопары	1
7	дно	1	22	выключатель клавишный	1
8	обечайка	1	23	термостат биметаллический	1
9	основание	1	24	шнур питания 1.4 м	1
10	уголок	1	25	фиксатор кабеля	1
11	стенка	1	26	электродвигатель	1
12	решётка передняя	1	27	крыльчатка	1
13	клапан безопасности газовый	1	28	амортизатор	4
14	клапан электромагнитный с регулировкой	1	29	втулка провода	2
15	трубка медная	1	30	рукоятка	1
16	форсунка	1	31	саморезы 3,9x10 DIN 7981	10
17	фитинг	1	32	саморезы 3,9x6,5 DIN 7981	2
18	штуцер	1	33	винт 4x10 DIN 7985	5

**Внимание!** При продаже должны заполняться все поля гарантийного талона. Неполное или неправильное заполнение гарантийного талона может привести к отказу от выполнения гарантийных обязательств.

С условиями гарантийного обслуживания ознакомлен(а). При покупке изделие было проверено. Претензий к упаковке, комплектации и внешнему виду не имею.

Подпись покупателя \_\_\_\_\_

**Корешок талона №2 на гарантийный ремонт**

(модель \_\_\_\_\_)

Изъят « \_\_\_\_\_ » 20\_\_ г.

Исполнитель \_\_\_\_\_ (подпись) (фамилия, имя, отчество)

**Корешок талона №1 на гарантийный ремонт**

(модель \_\_\_\_\_)

Изъят « \_\_\_\_\_ » 20\_\_ г.

Исполнитель \_\_\_\_\_ (подпись) (фамилия, имя, отчество)

**Талон № 1\***

на гарантийный ремонт ТПП  
(модель \_\_\_\_\_)

Серийный номер S/N \_\_\_\_\_

Представитель ОТК \_\_\_\_\_

**Заполняет торговая организация:**

Продан \_\_\_\_\_  
(наименование предприятия - продавца)

Дата продажи \_\_\_\_\_ Место печати

Продавец \_\_\_\_\_  
(подпись)

\_\_\_\_\_  
(фамилия, имя, отчество)

\*талон действителен при заполнении

**Талон № 2\***

на гарантийный ремонт ТПП  
(модель \_\_\_\_\_)

Серийный номер S/N \_\_\_\_\_

Представитель ОТК \_\_\_\_\_

**Заполняет торговая организация:**

Продан \_\_\_\_\_  
(наименование предприятия - продавца)

Дата продажи \_\_\_\_\_ Место печати

Продавец \_\_\_\_\_  
(подпись)

\_\_\_\_\_  
(фамилия, имя, отчество)

\*талон действителен при заполнении

## Калибр Руководство по эксплуатации

### Заполняет ремонтное предприятие

\_\_\_\_\_ (наименование и адрес предприятия)

Исполнитель \_\_\_\_\_ (подпись) (\_\_\_\_\_) (фамилия, имя, отчество)

Владелец \_\_\_\_\_ (подпись) (\_\_\_\_\_) (фамилия, имя, отчество)

Дата ремонта \_\_\_\_\_ Место печати

Утверждаю \_\_\_\_\_ (должность, подпись)

\_\_\_\_\_ (ФИО руководителя предприятия)

### Заполняет ремонтное предприятие

\_\_\_\_\_ (наименование и адрес предприятия)

Исполнитель \_\_\_\_\_ (подпись) (\_\_\_\_\_) (фамилия, имя, отчество)

Владелец \_\_\_\_\_ (подпись) (\_\_\_\_\_) (фамилия, имя, отчество)

Дата ремонта \_\_\_\_\_ Место печати

Утверждаю \_\_\_\_\_ (должность, подпись)

\_\_\_\_\_ (ФИО руководителя предприятия)



**Внимание!** При продаже должны заполняться все поля гарантийного талона. Неполное или неправильное заполнение гарантийного талона может привести к отказу от выполнения гарантийных обязательств.

С условиями гарантийного обслуживания ознакомлен(а). При покупке изделие было проверено. Претензий к упаковке, комплектации и внешнему виду не имею.

Подпись покупателя \_\_\_\_\_

**Корешок талона №4** на гарантийный ремонт

(модель \_\_\_\_\_)

Изъят « \_\_\_\_\_ » 20 \_\_\_\_ г.

Исполнитель \_\_\_\_\_ (подпись) (фамилия, имя, отчество)

**Корешок талона №3** на гарантийный ремонт

(модель \_\_\_\_\_)

Изъят « \_\_\_\_\_ » 20 \_\_\_\_ г.

Исполнитель \_\_\_\_\_ (подпись) (фамилия, имя, отчество)

### Талон № 3\*

на гарантийный ремонт ТПП  
(модель \_\_\_\_\_)

Серийный номер S/N \_\_\_\_\_

Представитель ОТК \_\_\_\_\_

#### Заполняет торговая организация:

Продан \_\_\_\_\_  
(наименование предприятия - продавца)

Дата продажи \_\_\_\_\_ Место печати \_\_\_\_\_

Продавец \_\_\_\_\_  
(подпись)

\_\_\_\_\_ (фамилия, имя, отчество)

\*талон действителен при заполнении

### Талон № 4\*

на гарантийный ремонт ТПП  
(модель \_\_\_\_\_)

Серийный номер S/N \_\_\_\_\_

Представитель ОТК \_\_\_\_\_

#### Заполняет торговая организация:

Продан \_\_\_\_\_  
(наименование предприятия - продавца)

Дата продажи \_\_\_\_\_ Место печати \_\_\_\_\_

Продавец \_\_\_\_\_  
(подпись)

\_\_\_\_\_ (фамилия, имя, отчество)

\*талон действителен при заполнении

## Калибр Руководство по эксплуатации

### Заполняет ремонтное предприятие

\_\_\_\_\_ (наименование и адрес предприятия)

Исполнитель \_\_\_\_\_ (подпись) (фамилия, имя, отчество)

Владелец \_\_\_\_\_ (подпись) (фамилия, имя, отчество)

Дата ремонта \_\_\_\_\_ Место печати

Утверждаю \_\_\_\_\_ (должность, подпись)

\_\_\_\_\_ (ФИО руководителя предприятия)

### Заполняет ремонтное предприятие

\_\_\_\_\_ (наименование и адрес предприятия)

Исполнитель \_\_\_\_\_ (подпись) (фамилия, имя, отчество)

Владелец \_\_\_\_\_ (подпись) (фамилия, имя, отчество)

Дата ремонта \_\_\_\_\_ Место печати

Утверждаю \_\_\_\_\_ (должность, подпись)

\_\_\_\_\_ (ФИО руководителя предприятия)

12.2 Для ТПГ-33

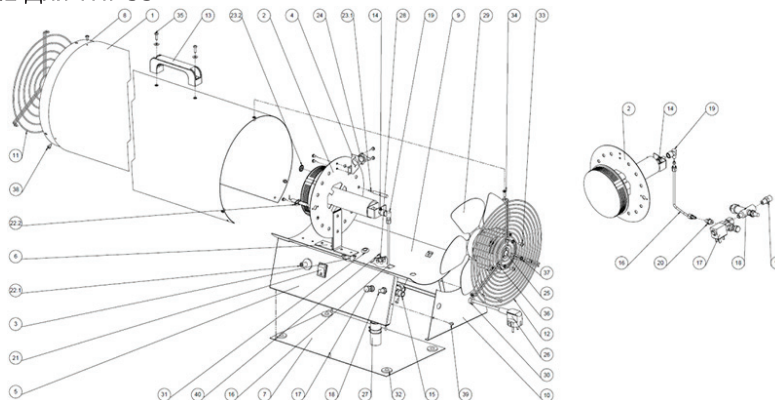

поз	наименование	кол-во	поз	наименование	кол-во
1	корпус	1	19	фитинг угловой	2
2	горелка	1	20	фитинг	1
3	колодка заземления	1	21	выключатель клавишный	
4	уголок	1	22.1	пьезоподжиг	1
5	коробка	1	22.2	электрод пьезоподжига	1
6	кронштейн	2	23.1	термопара	1
7	дно	1	23.2	фиксирующая шайба термопары	1
8	обечайка	1	24	термостат биметаллический	1
9	основание	1	25	электродвигатель	1
10	стенка	1	26	шнур питания 1.4 м	1
11	решётка передняя	1	27	конденсатор	1
12	решётка задняя	1	28	клемная коробка	2
13	рукоятка	1	29	крыльчатка	2
14	форсунка	1	30	фиксатор кабеля	1
15	штуцер	1	31	втулка провода	2
16	трубка медная	1	32	амортизатор	4
17	клапан электромагнитный с регулировкой	1	33-34	винт 4x10 DIN 7985; 4x14 потайной	3/2
18	клапан безопасности газовый	1	35	винт 4x14 DIN 7985	2
			36	шайба М4 увелич.	5
			37	шайба гровер М4	3
			38-39	саморезы 4,8/3,9x10 DIN 7981	3/13
			40	саморезы 2,9x16	

[www.kalibrcompany.ru](http://www.kalibrcompany.ru)

